

Ankerteknik DK, SK

Den rigtige løsning til alle krav

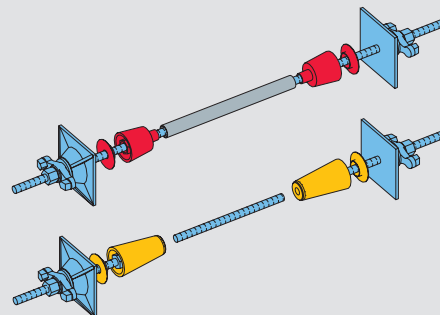

Vandtæt
Gastæt
Brandsikker
Lydisolerende
Strålingstæt



Indhold

Udgave 10 | 2011

PERI GmbH
Formwork Scaffolding Engineering

Rudolf-Diesel-Strasse 19
89264 Weissenhorn
Germany
Tel. +49 (0)7309.950-0
Fax +49 (0)7309.951-0
info@peri.com
www.peri.com

- 1 **PERI Ankerteknik DK, SK**
- 2 Den rigtige løsning til alle krav
- 4 Referenceprojekter
- 6 Omhyggeligt arbejde sikrer tætte og rene ankersteder
- 8 Specielle program funktioner
- 10 Oversigt, Bestillingsformular DK Tætningskonus
- 12 Oversigt, Bestillingsformular SK Ankerkonus
- 14 Programoversigt

Vigtige henvisninger

Ved anvendelsen af vore produkter skal de gældende love og regler i de respektive lande overholdes.

Billederne i denne brochure er øjeblikksbilleder fra byggepladser. Derfor må især sikkerheds- og forankringsdetaljer ikke betragtes som endegyldige. Disse er omfattet af den risikovurdering, der beslutes af entreprenøren.

Desuden skal den anvendte computergrafik forstås som systemillustrationer. For bedre forståelse, er de detaljerede tegninger delvis ufuldstændige. Sikkerhedsforanstaltninger, der muligvis ikke er blevet præsenteret i disse detaljerede tegninger, skal ikke desto mindre være tilgængelige.

De viste systemer eller produkter er muligvis ikke tilgængelige i alle lande.

Sikkerhedshenvisninger såvel som specifikationer vedrørende belastninger, skal nøje overholdes. Ændringer og afvigelser kræver en særskilt statisk dokumentation.

Forbehold for tekniske ændringer som forbedrer produktet. Forbehold for skrive- og trykfejl.

Problematikken

De konventionelle metoder man bruger til vandtætning af ankerhuller, er ikke pålidelige. Under hærdningen af betonen, dannes der svindrevner, som løber langs ankerstederne i hele væggens tykkelse. Ved afforskalling kan der også opstå vanskeligheder. Byggeforløbet kræver ofte at afforskallingen skal finde sted allerede dagen efter udstøbningen. I den forbindelse løsnes kombipladerne med adskillige hammerslag. Dette giver vibrationer igennem ankerstave samt indstøbningsdele. Det betyder også, at når kombipladen er løsnet, vil der være et ensidigt træk på ankerstaven. Det resulterer i hårfine revner omkring indstøbningsdelene. Det træk der opstår i ankerstaven under udstøbning og den sammentrækning der sker når gennemspændet løsnes, resulterer i at der dannes revner mellem ankerstav og beton.

Kravene

De to varianter fra PERI opfylder kravene.

Uanset hvilken fremgangsmåde man benytter, skal ankerhuller altid forsegles omhyggeligt.

PERI har udviklet en ny teknik til efterfølgende tætning, som gør det nemmere i forhold til de konventionelle metoder. Hermed er chancen for at fremstille tætte vægge meget større end for konventionelle anvendelser.

Ved at forsegle ankerstederne kan man påvirke slutresultatet på den måde, at de indstøbte tætningsdele ikke længere er tilgængelige. Den erfarne entreprenør ved, hvilke usikkerheder der kan forekomme under støbnings- og hærdningsprocessen.

Løsningen

PERI Ankerteknik DK, SK er:

- vandtætte
- gastætte
- brandsikre F90
- lydisolerende
- egnet til bankboks

Officiel typegodkendelse fra anerkendt tysk prøvningsinstitut.

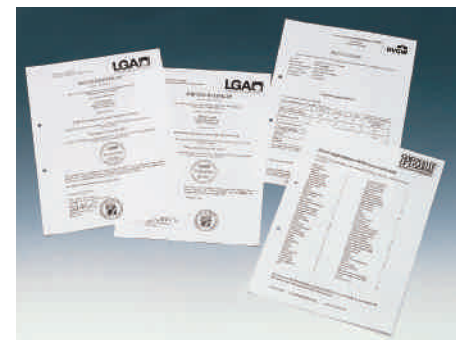

Fejl ved montering af vandstop

En typisk fejl er, at montere afstandsror på begge ankerstave, som sidder på hver sin side af vandstoppet. Disse rør gør at vandet kan trænge igennem lige ind til midten af væggen og efterlader det dyre vandstop som ineffektivt.



Dannelsen af svindrevner gør at ankerstavene...

Fejl ved montering af fibercementrør

Den største ulempe er at rørene nemt kan revne/splintres. Et hammerslag for meget eller en lille overspænding af kombipladen, kan få rørene til at revne/splintres.

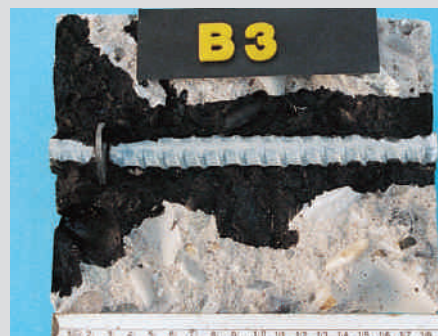

... og det indstøbte vandstop ikke holder tæt.

Den sikre løsning

Med PERI Ankerteknik DK, SK.



Et vandtæt ankersted er det mest økonomiske!

PERI Ankerteknik DK, SK

Den rigtige løsning til alle krav

DK Tætningskonus System

Fordele

- DK Tætningskonus afmonteres nemt med konusnøglen.
- DK Tætningskonus kan anvendes igen og igen.
- Alle DK Tætningskonusserne DW 15, 20 og 26, har samme udvendige form, d.v.s. én betonkonus passer til alle konusserne.
- Specielt velegnet ved sivevand.
- Vandtæt beton, lydisolerende og brandsikre vægge med en tykkelse op til 60 cm.

Anvendelse

Systemet består af 2 genanvendelige DK Tætningskonusser og et afstandsrør (indstøbes). Ved opstilling er den gennemgående ankerstav en fordel. En tætningssskive mellem konus og form udligner ujævnheder og forhindrer at betonslam løber ind.



SK Ankerkonus System

Fordele

- SK Ankerkonus har en lang levetid. Plastikkappen kan om nødvendigt udskiftes.
- Enkel afforskalling - SK Ankerkonus skrues nemt ud.
- Velegnet til strålingssikring og bankboks (Ankerstaven indstøbes).
- Kan også bruges som en stabil afstandsholder med rør, for vægtykkelser over 60 cm. Ankerstaven er genanvendelig.

Anvendelse

SK Systemet består af 2 genanvendelige SK Ankerkonusser og 3 Ankerstave, hvor den midterste kan indstøbes (f.eks. i sikkerheds- og strålingsområder). Ved al anden anvendelse bruges et rør for at kunne genanvende den midterste ankerstav. For lukning med Tætningssskive DW 15, 20 og 26, gælder det samme som for DK Tætningsssystemet.



Betonkonus

- Glat, porefri overflade
- Grå betonfarve
- Betonkvalitet svarende til B100
- Vandtæthed testet i henhold til DIN 1048 del 5 (svarende til 50 m vandsøjle).

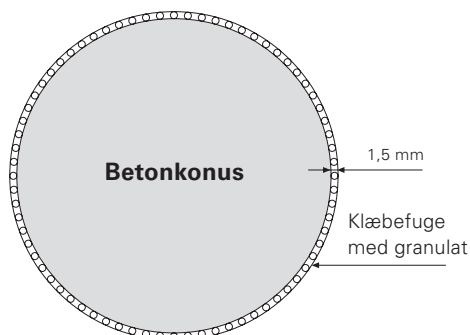

Tætningsklæberen er tilsat et granulat med partikler i passende størrelse til udspartlingen. Dette centrerer betonkonussen i konusudsparringen og forhindrer dermed forsætning.

Tætningsklæber

- 2-komponent klæber med brugervenligt blandingsforhold 1:1
- Grå betonfarve
- Procestid på 1 time ved 23°C
- Ifølge KTW og DVGW anbefalinger er klæberen egnet til:
 - Drikkevandsbeholdere
 - Levnedsmiddelbeholdere
- Saltvandsbestandig
- Kulde- og varmebestandig
- Betinget syrebestandig

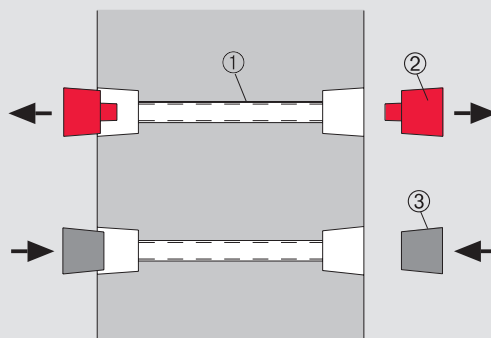
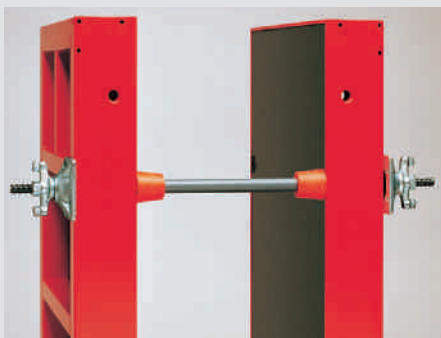

- ① Afstandsrør (1x)
- ② DK Tætningkonus (2x)
- ③ DK Betonkonus (2x)

DK System

- vandtæt
- gastæt
- brandsikker
- lydisolerende

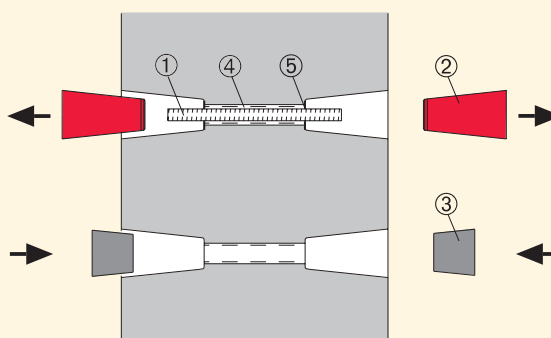
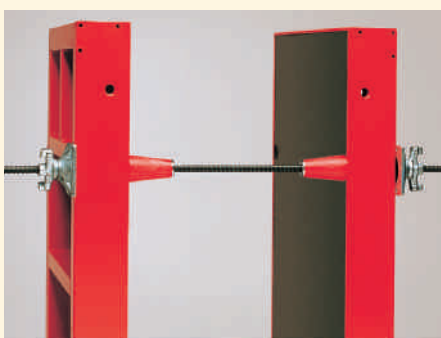

- ① Genanvendelig ankerstav (1x)
- ② SK Ankerkonus (2x)
- ③ SK Betonkonus (2x)
- ④ Afstandsrør (1x)
- ⑤ SK Tætningsskive (2x)

**SK System Version 1
Genanvendelig ankerstav**

- vandtæt
- gastæt
- brandsikker
- lydisolerende

Vigtigt for Ankersystemerne DK og SK:

Afstandsrørerne skal være lige lange for at forskallingen kan lukkes "rent". Hvis det ikke er tilfældet kan betonslammet løbe bagom og få konushullets kant til at løsne sig, som resulterer i en "bløddende" betonoverflade.

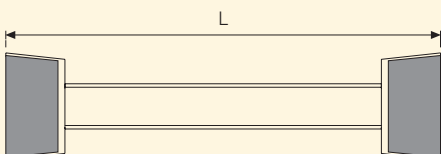

Bemærk:

Det er vigtigt, at afstandsrørerne i SK og DK systemerne er præcist lige lange.

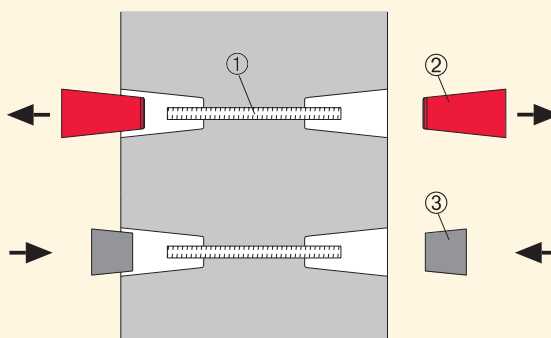

- ① Instøbt ankerstav (1x)
- ② SK Ankerkonus (2x)
- ③ SK Betonkonus (2x)

**SK System Version 2
Indstøbt ankerstav**

- vandtæt
- gastæt
- brandsikker
- lydisolerende
- egnet til sikkerhedsområder

PERI Ankerteknik DK, SK

Referenceprojekter



Rensningsanlæg i
Hameln, Tyskland.

Tunnel omfartsvej B 311,
Ertingen, Tyskland.



Andre projekter:

- Rensningsanlæg Käppala 2001, Sverige
- Rensningsanlæg Izmit, Tyrkiet
- Rensningsanlæg Villach, Østrig
- Bassin, Weilheim, Tyskland
- Grundvandsbassin, Gaggenau, Tyskland
- Brokonstruktion Seitschen, Tyskland
- Boligbyggeri Spremberg, Tyskland



Øresundstunnel mellem Danmark og Sverige.

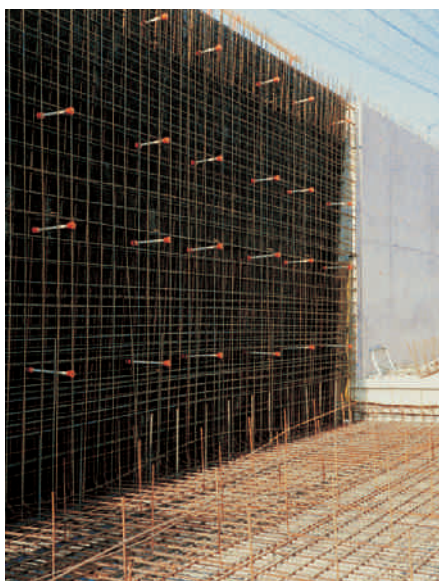

Tunnel i Häggsviksleden, Sverige.

PERI Ankerteknik DK, SK

Omhyggeligt arbejde sikrer tætte og rene ankersteder.

Afmontering af DK Tætningskonus

Efter afforskalling, skrues DK Tætningskonus ud med DK Konusnøglen UNI. Drej let på nøglen og tætningskonussen følger med ud. Konussen kan herefter genbruges.

Omhyggeligt arbejde under monteringen af afstandsrørene sikrer tætte og rene ankersteder.



DK Tætningskonus skrues ud med DK Konusnøgle UNI.

Montering af betonkonus

Vigtigt:

Konushullet skal være tørt på overfladen samt frost- fedt- og støvfrit. Overfladetemperaturen på klæber, konus og den hærdede beton skal være min. + 5 °C.

Det rengjorte konushul stryges tyndt med tætningsklæber.

Hold betonkonussen med konustangen og stryg både side- og endeflade med klæbemiddel.

Sæt betonkonussen i hullet og drej den let flere gange, så klæbemidlet fordeler sig jævnt.



Afmontering af SK Ankerkonus

For at skrue SK Ankerkonussen ud, er følgende værktøj nødvendigt:

Konus	Værktøj
SK Ankerkonus DW 15	Top SW 27 - 1/2" Art. nr.: 029650
SK Ankerkonus DW 20	Fastnøgle SW 36 Art. nr.: 031480
SK Ankerkonus DW 26	Top SW 46 - 1" Art. nr.: 029630

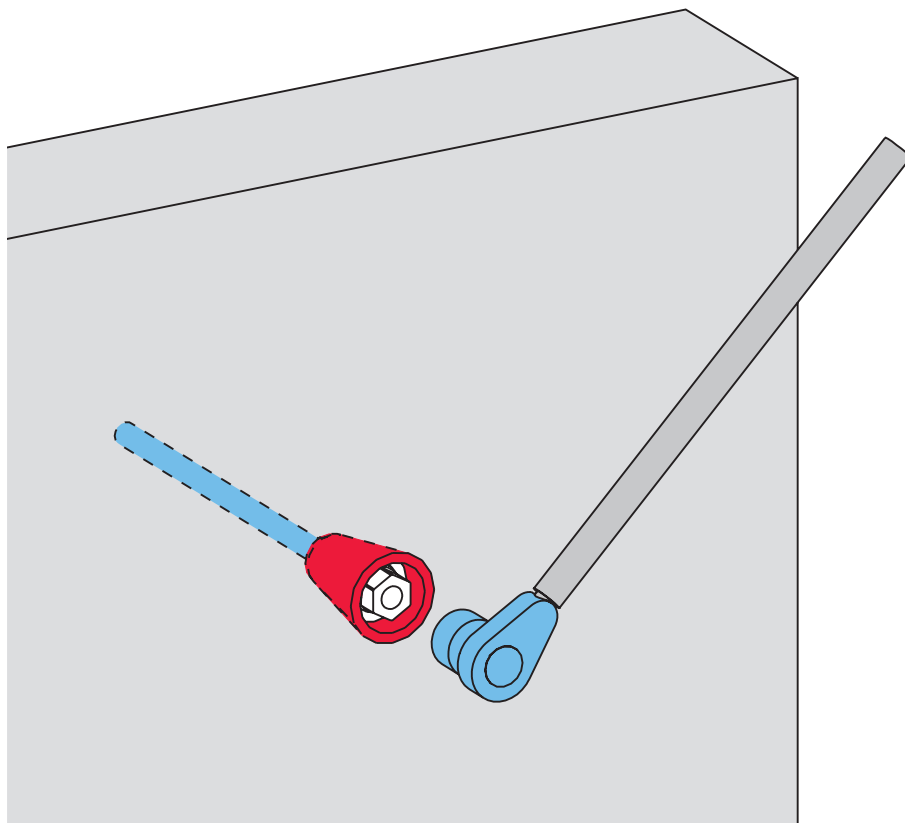

Alt efter hvilken SK Ankerkonus, der er brugt, benyttes Top SW 27, 36 eller 46.

Slå betonkonussen i plan med vægge, med retholderen.



Fjern det overskydende klæbemiddel med spartel.



Et rent og tæt ankersted med PERI ankersystem.

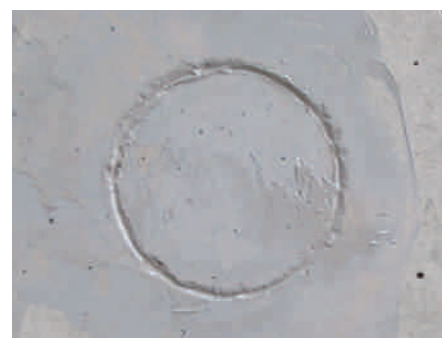

PERI Ankerteknik DK, SK

Specielle program funktioner

Vandtæt beton

"Vandtæt" betyder ikke komplet uigennemtrængelig

"Uigennemtrængelig" er en betegnelse til materialer hvor vand ikke kan trænge ind.

På "vandtætte" materialer, fordampes der mere vand, på den side der vender væk fra vandet, end der trænger ind fra siden der er påvirket af vandet.

Dette betyder

at for tætningskonusser, som er kortere end 50 mm, er der fare for at vandet trænger ind i ankerstavens område, løber rundt om konussen og vandrer langs med svindrevnen omkring afstandsåret.

Derfor skal man altid bruge DK Tætningskonus DW 15/55 eller SK Ankerkonus DW 15, i vandtæt beton.

Gastæt beton

Gastæt betyder ikke komplet gastæt

PERI ankersystem påvirker ikke betonvæggens diffusionsmodstand.

Brandsikring

Ved at overholde målene i den viste skitse, med PERI Ankersystem DK eller SK, opfyldes kravene til Brandmodstandsklasse F90, DIN 4102, del 4.

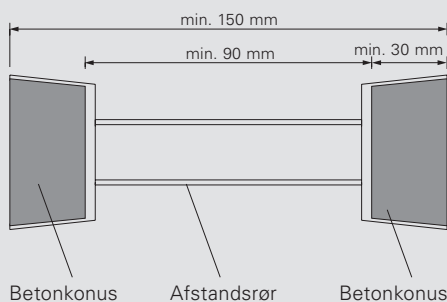

Et ankersted udført som ovenstående, opfylder kravene til Brandmodstandsklasse F 90, DIN 4102, del 4.

Lydisolering

Luftbåren lyd

Uafhængig af vægtykkelsen, har brugen af DK og SK Ankersystemer ingen målbar negativ indflydelse på væggenes lydisolering. Det gælder for alle vægtykkelser med og uden indbygget isoleringsplade.

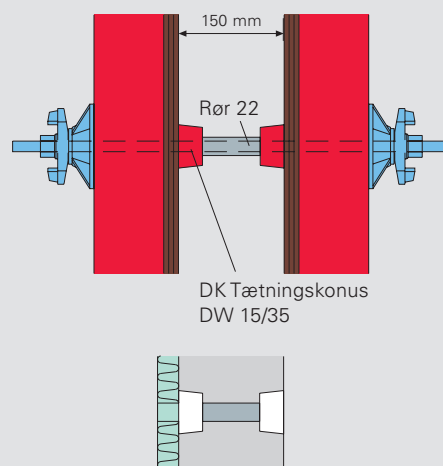

Materiebåren lyd

Ved vægge med tosidet forskalling skal man være opmærksom på, at afstandsårerne i isoleringsområdet skal være brudte. Måden man forhindrer transmissionen af luftbåren lyd i hulrumsvægge, er den samme som ved massive vægge.

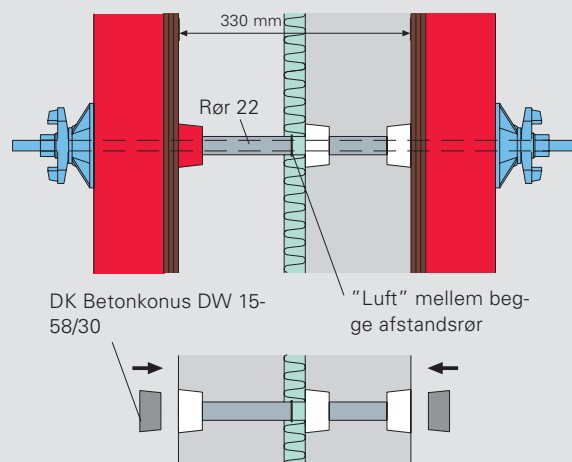

Synlig beton

Til de forskellige arkitektoniske krav kan der anvendes andre varianter af betonkonusser, f.eks. forsænket eller med skyggefuge.

(Farve afvigelse af konusser er muligt)



DK Betonkonus DW 15-58/30
Art.nr. 031642

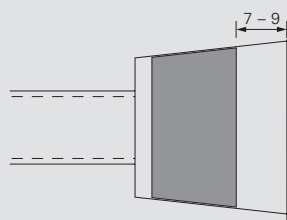
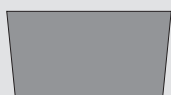

Betonkonusser med skyggefuger i færdig væg.

DK Betonkonus med skyggefuge 01
DW 15-58/52, Art. nr. 031641

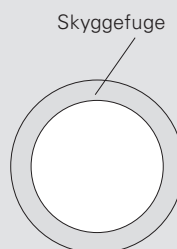
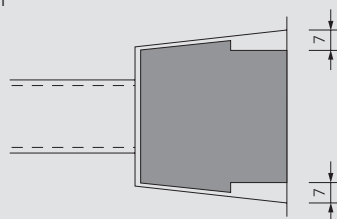
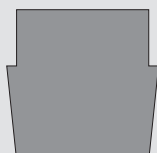

Ensidig forskalling mod spunsvæg

Version 1:

Med genanvendelig ankerstav.

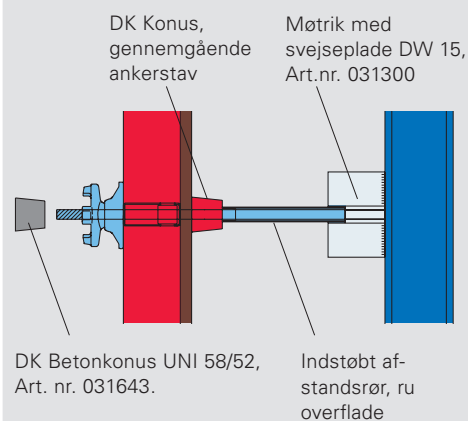

Version 2:

Med indstøbt ankerstav.

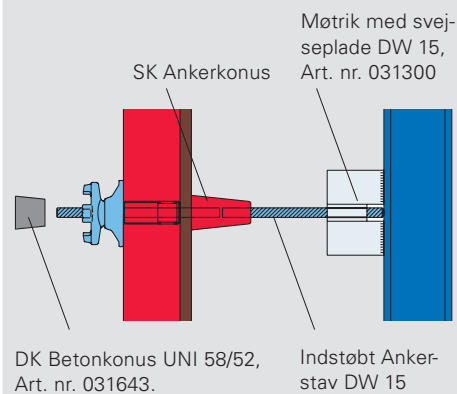

PERI DK Tætningskonus

Oversigt, bestillingsformular

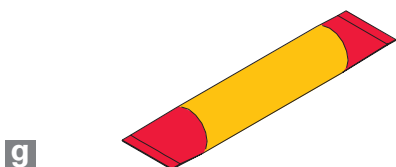
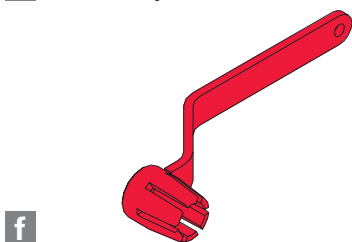
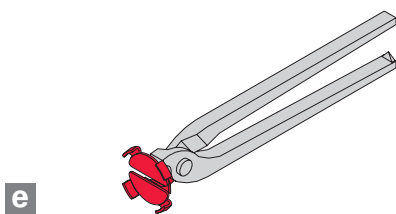
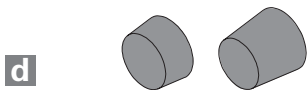
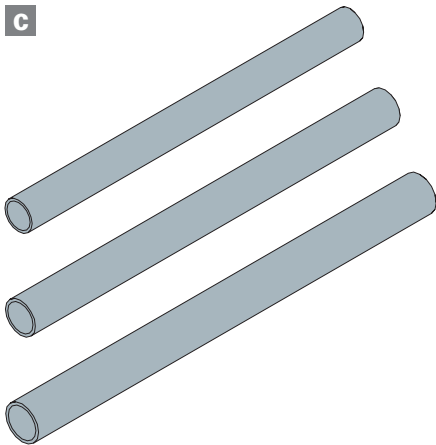
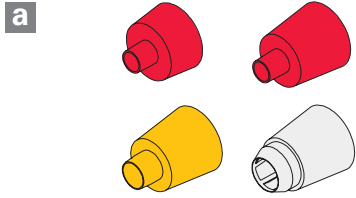

DW 15/35 (rød)

Anvendes til lydisolering og brandsikring F 90.

Anbefales til vægtykkelser på maks. 60 cm.

Længde på afstandsør:

= vægtykkelsen minus 2 x 35 mm

Klæberens rækkevidde:

ca. 44 konusser/kg klæbemiddel

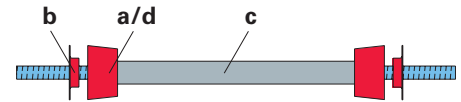

DW 15/55 (rød)

Anvendes i vandtæt beton, til lydisolering og brandsikring F 90.

Anbefales til vægtykkelser på maks. 60 cm.

Længde på afstandsør:

= vægtykkelse minus 2 x 55 mm

Klæberens rækkevidde:

ca. 29 konusser/kg klæbemiddel

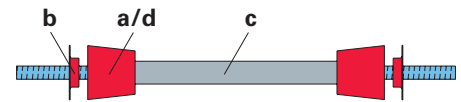

DW 20/55 (gul)

Anvendes i vandtæt beton, til lydisolering og brandsikring F 90.

Anbefales til vægtykkelser på maks. 60 cm.

Længde på afstandsør:

= vægtykkelse minus 2 x 55 mm

Klæberens rækkevidde:

ca. 29 konusser/kg klæbemiddel

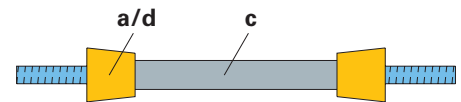

DW 26/55 (hvid)

Anvendes i vandtæt beton, til lydisolering og brandsikring F 90.

Anbefales til vægtykkelser på maks. 60 cm.

Længde på afstandsør:

= vægtykkelse minus 2 x 55 mm

Klæberens rækkevidde:

ca. 29 konusser/kg klæbemiddel

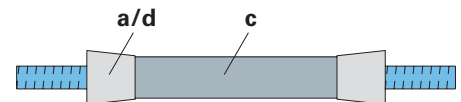

Del	Art. nr.	Betegnelse	Genanvendelig	Antal	Enhedspris [kr]	Samlet pris [kr]
-----	----------	------------	---------------	-------	-----------------	------------------

DW 15/35						
a	031635	DK Tætningskonus DW 15/35	X			
b	031639	SK Tætningsskive UNI DW 15	X			
c	065027	Afstandsrør, ru 22, L = 2,0 m				
d	031642	DK Betonkonus DW 15-58/30				
e	031644	DK Konustang 58	X			
f	031655	DK Konusnøgle UNI	X			
g	113127	PERI Tætningsklæber-3, 5,4 kg sæt				

DW 15/55						
a	031636	DK Tætningskonus DW 15/55	X			
b	031639	SK Tætningsskive UNI DW 15	X			
c	065027	Afstandsrør, ru 22, L = 2,0 m				
d	031643	DK Betonkonus UNI 58/52				
e	031644	DK Konustang 58	X			
f	031655	DK Konusnøgle UNI	X			
g	113127	PERI Tætningsklæber-3, 5,4 kg sæt				

DW 20/55						
a	031637	DK Tætningskonus DW 20/55	X			
c	031626	Afstandsrør, ru 28, L = 3,0 m				
d	031643	DK Betonkonus UNI 58/52				
e	031644	DK Konustang 58	X			
f	031655	DK Konusnøgle UNI	X			
g	113127	PERI Tætningsklæber-3, 5,4 kg sæt				

DW 26/55						
a	031638	DK Tætningskonus DW 26/55	X			
c	031634	Afstandsrør, ru 42, L = 3,0 m				
d	031643	DK Betonkonus UNI 58/52				
e	031644	DK Konustang 58	X			
f	031655	DK Konusnøgle UNI	X			
g	113127	PERI Tætningsklæber-3, 5,4 kg sæt				

PERI SK Ankerkonus

Oversigt, bestillingsformular

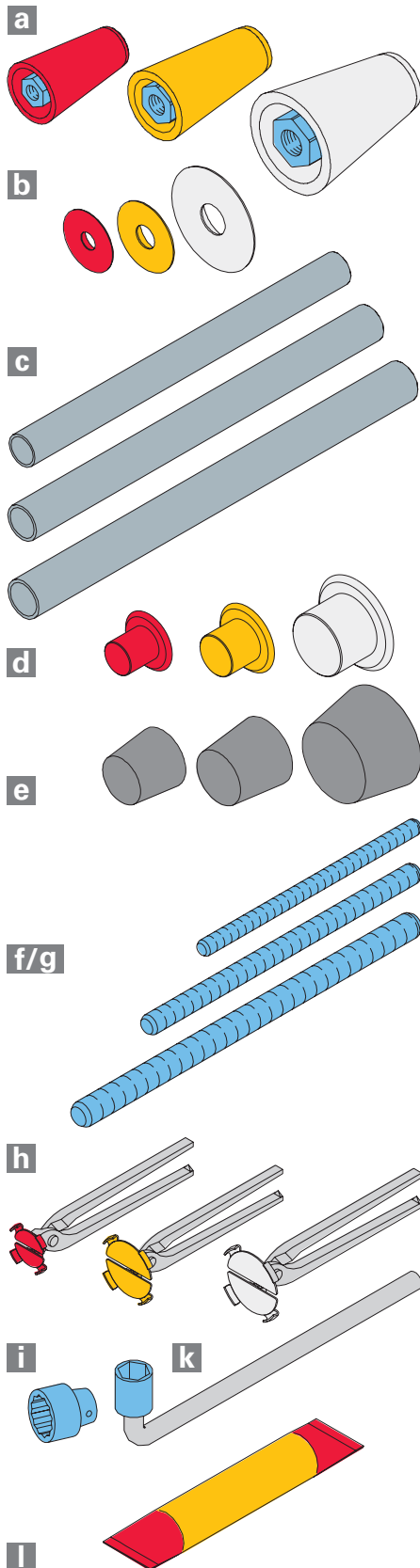

DW 15 (rød)

Anvendes i vandtæt og gastæt beton, til lydisolering og brandsikring F 90. Ved anvendelse uden afstandsrør er den også egnet til strålingssikring og i sikkerhedsområder. Anbefales til vægtykkelse fra 24 cm.

Længde på afstandsrør:

= vægtykkelse minus 2 x 107 mm

Længde på ankerstav DW 15:

= vægtykkelse minus 2 x 55 mm

Klæberens rækkevidde:

ca. 29 konusser/kg klæbemiddel

DW 20 (gul)

Anvendes i vandtæt og gastæt beton, til lydisolering og brandsikring F 90. Ved anvendelse uden afstandsrør er den også egnet til strålingssikring og i sikkerhedsområder. Anbefales til vægtykkelser fra 30 cm.

Længde på afstandsrør:

= vægtykkelse minus 2 x 130 mm

Længde på Ankerstav DW 20:

= vægtykkelse minus 2 x 65 mm

Klæberens rækkevidde:

ca. 22 konusser/kg klæbemiddel

DW 26 (hvid)

Anvendes i vandtæt og gastæt beton, til lydisolering og brandsikring F 90. Ved anvendelse uden afstandsrør er den også egnet til strålingssikring og i sikkerhedsområder. Anbefales til vægtykkelser fra 35 cm.

Længde på afstandsrør:

= vægtykkelse minus 2 x 142 mm

Længde på Ankerstav DW 26:

= vægtykkelse minus 2 x 75 mm

Klæberens rækkevidde:

ca. 13 konusser/kg klæbemiddel

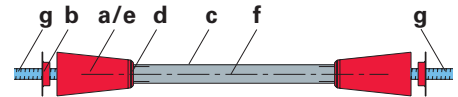

Når man bruger SK Tætningsskiven sammen med SK Ankerkonus, skal ankerstaven forkortes med 1 mm i hver ende.

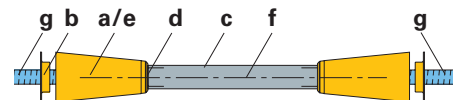

Når man bruger SK Tætningsskiven sammen med SK Ankerkonus, skal ankerstaven forkortes med 1,5 mm i hver ende.

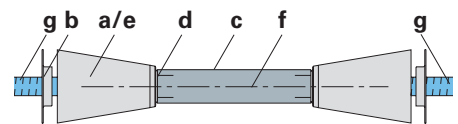

Når man bruger SK Tætningsskiven sammen med SK Ankerkonus, skal ankerstaven forkortes med 2 mm i hver ende.

Del	Art. nr.	Betegnelse	Genanvendelig	Antal	Enhedspris [kr]	Samlet pris [kr]
-----	----------	------------	---------------	-------	-----------------	------------------

DW 15						
a	031645	SK Ankerkonus DW 15	X			
b	031639	SK Tætningsskive UNI DW 15	X			
c	065027	Afstandsrør, ru 22, L = 2,0 m				
d	031671	SK Rørtætning 22				
e	031643	DK Betonkonus UNI 58/52	X			
f	030030	Ankerstav DW 15, Speciallængde	X			
g	030030	Ankerstav DW 15, Speciallængde	X			
h	031644	DK Konustang 58	X			
i	029650	Top SW 27 - 1/2", 12-kantet	X			
k	072180	Skraldenøgle 1/2"	X			
l	113127	PERI Tætningsklæber-3, 5,4 kg sæt				

DW 20						
a	031646	SK Ankerkonus DW 20	X			
b	031648	SK Tætningsskive DW 20	X			
c	031626	Afstandsrør, ru 28, L = 3,0 m				
d	031672	SK Tætningsskive 28				
e	031650	SK Betonkonus DW 20-67/60				
f	030700	Ankerstav DW 20, speciallængde				
g	030700	Ankerstav DW 20, speciallængde	X			
h	031656	SK Konustang 67	X			
i	031480	Fastnøgle SW 36	X			
l	113127	PERI Tætningsklæber-3, 5,4 kg sæt				

DW 26						
a	031647	SK Ankerkonus DW 26	X			
b	031649	SK Tætningsskive DW 26	X			
c	031634	Afstandsrør, ru 42, L = 3,0 m				
d	031677	SK Tætningsskive 42				
e	031651	SK Betonkonus DW 26-100/60				
f	030340	Ankerstav DW 26, speciallængde				
g	030340	Ankerstav DW 26, speciallængde	X			
h	031657	SK Konustang 100	X			
i	029630	Top SW 46 - 1", 12-kantet	X			
k	029610	Skraldenøgle 1"	X			
l	113127	PERI Tætningsklæber-3, 5,4 kg sæt				

Art. nr.	Vægt kg
031635	0,034

DK Tætningskonus DW 15/35

Til brandsikre og lydisolerende ankersteder med DW 15. Bestandig overfor sivevand. Bruges med afstandsrør 22.

Bemærk

Kolli 50 stk.

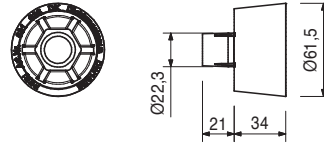

031636	0,063
--------	-------

DK Tætningskonus DW 15/55

Til vandtætte, brandsikre og lydisolerende ankersteder med Ankerstav DW 15. Bruges med afstandsrør 22.

Bemærk

Kolli 50 stk.

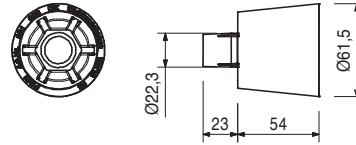

031637	0,055
--------	-------

DK Tætningskonus DW 20/55

Til vandtætte, brandsikre og lydisolerende ankersteder med Ankerstav DW 20. Bruges med afstandsrør 28.

Bemærk

Kolli 50 stk.

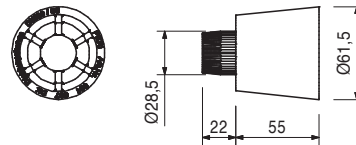
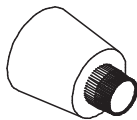

031638	0,052
--------	-------

DK Tætningskonus DW 26/55

Til vandtætte, brandsikre og lydisolerende ankersteder med Ankerstav DW 26. Bruges med afstandsrør 42.

Bemærk

Kolli 50 stk.

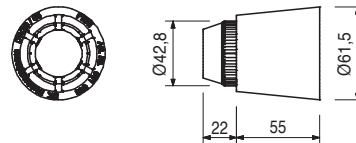
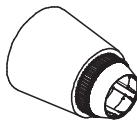

Art. nr.	Vægt kg		
112937	0,174	Magnetkonus MX 15-55 Anvendes med MAXIMO. Anvendes med MX Ankre.	Bemærk Anvendes til vandtæt- eller arkitekt beton.
		Tilbehør	
126696	1,220	Magnetkonusnøgle MX 15 / MX 18	
127425	0,160	Magnetkonus MX 18 - 55 Anvendes med MAXIMO. Anvendes med MX Ankre.	Bemærk Anvendes til vandtæt- eller arkitekt beton.
		Tilbehør	
126696	1,220	Magnetkonusnøgle MX 15 / MX 18	
110675	0,172	Tætningskonus TRH 55 Anvendes med TRIO Housing. Anvendes med MX Ankre.	
031642	0,152	DK Betonkonus DW 15-58/30 Til lukning af ankerhuller med DK Tætningskonus DW 15/35, DW 15/55, DW 20/55, DW 26/55 og SK Ankerkonus DW 15, Magnetkonus MX 15 - 55, Magnetkonus MX 18 - 55, Arkitektbeton Fremløbskonus M24.	Bemærk Kolti 50 stk.

Art. nr.	Vægt kg
031643	0,241

DK Betonkonus UNI 58/52

Til lukning af ankerhuller med DK Tætningskonus DW 15/55, DW 20/55, DW 26/55 og SK Ankerkonus DW 15, Magnetkonus MX 15 - 55, Magnetkonus MX 18 - 55, Arkitektbeton Fremløbskonus M24.

Bemærk

Kolli 50 stk.

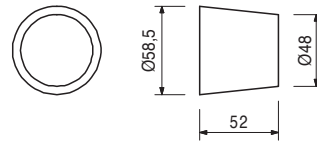
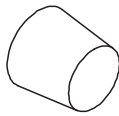

031641	0,208
--------	-------

DK Betonkonus Skyggefuge/01 DW 15-58/52

Til lukning af ankerhuller med DK Tætningskonus DW 15/55, DW 20/55, DW 26/55 og SK Ankerkonus DW 15, Magnetkonus MX 15 - 55, Magnetkonus MX 18 - 55, Arkitektbeton Fremløbskonus M24 med tilsvarende arkitektoniske krav.

Bemærk

Kolli 50 stk.

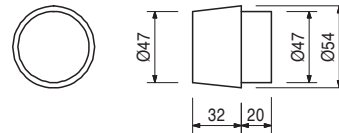
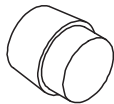

126609	0,593
--------	-------

SK Ankerkonus DW 15/2

Til vandtætte, brandsikre, lydisolierende og strålingssikre ankersteder med Ankerstav DW 15. Også egnet til sikkerhedsområder.

Tekniske data

Tilladelig trækraft 90 kN.

Ankerstavslængde = Vægtykkelse - 2 x 55 mm

Bemærk: Nøglestørrelse SW 27

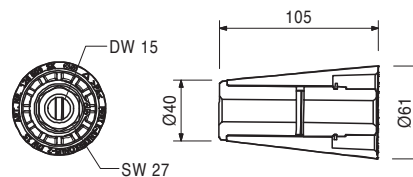
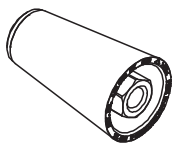

031646	1,030
--------	-------

SK Ankerkonus DW 20

Til vandtætte, brandsikre, lydisolierende og strålingssikre ankersteder med Ankerstav DW 20. Også egnet til sikkerhedsområder.

Tekniske data

Tilladelig trækraft 150 kN.

Ankerstavslængde = Vægtykkelse - 2 x 65 mm

Bemærk: Nøglestørrelse SW 36

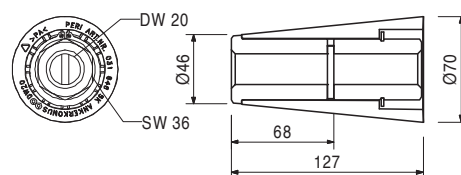
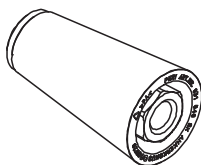

Art. nr.	Vægt kg
031647	1,920

SK Ankerkonus DW 26

Til vandtætte, brandsikre, lydisolerende og strålingssikre ankersteder med Ankerstav DW 26. Også egnet til sikkerhedsområder.

Tekniske data

Tilladelig trækraft 250 kN.
Ankerstavslængde = Vægtykkelse - 2 x 75 mm
Bemærk: Nøglestørrelse SW 46

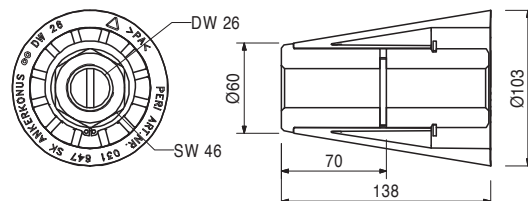
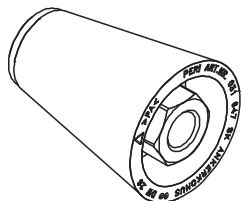

031639	0,006
--------	-------

SK Tætningsskive UNI DW 15

Til at tætne DK Tætningsskonus DW 15 og SK Ankerkonus DW 15 mod formen.

Bemærk

Kolli 50 stk.
Når man bruger SK Tætningsskiven sammen med SK Ankerkonus, skal ankerstaven forkortes med 1 mm i hver ende.

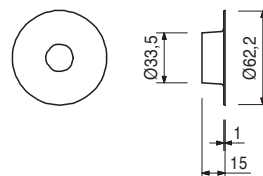

031648	0,008
--------	-------

SK Tætningsskive DW 20

Til at tætne SK Ankerkonus DW 20 mod formen.

Bemærk

Kolli 50 stk.
Når man bruger SK Tætningsskiven sammen med SK Ankerkonus, skal ankerstaven forkortes med 1,5 mm i hver ende.

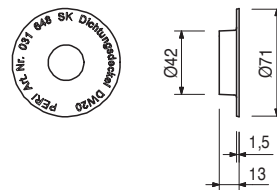

031649	0,014
--------	-------





SK Tætningsskive DW 26

Til at tætne SK Ankerkonus DW 26 mod formen.

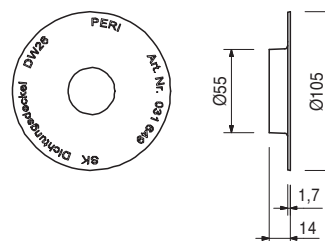
Bemærk

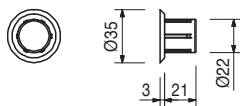
Kolli 50 stk.
Når man bruger SK Tætningsskiven sammen med SK Ankerkonus, skal ankerstaven forkortes med 2 mm i hver ende.

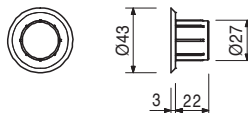

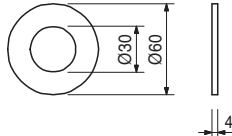
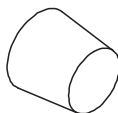
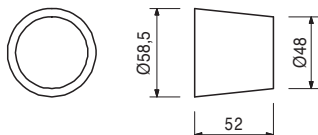
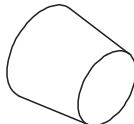
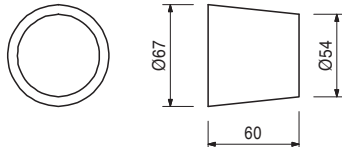
Art. nr.	Vægt kg		
031671	0,002	SK Rørtætning 22 Til rør.	Bemærk Kolli 250 stk.
			
031672	0,003	SK Tætningskive 28 Til rør.	Bemærk Kolli 250 stk.
			
126013	0,002	Forseglingsring 60 x 15 x 4, EPDM Til afstandsør.	Bemærk Kolli 100 stk.
			
031643	0,241	DK Betonkonus UNI 58/52 Til lukning af ankerhuller med DK Tætningskonus DW 15/55, DW 20/55, DW 26/55 og SK Ankerkonus DW 15, Magnetkonus MX 15 - 55, Magnetkonus MX 18 - 55, Arkitektbeton Fremløbskonus M24.	Bemærk Kolli 50 stk.
			
031650	0,364	SK Betonkonus DW 20-67/60 Til lukning af ankerhuller med SK Ankerkonus DW 20.	Bemærk Kolli 50 stk.
			
113127	5,400	Tilbehør PERI Tætningsklæber- 3, 5,4 kg sæt	

Art. nr.	Vægt kg
031651	0,801

SK Betonkonus DW 26-100/60

Til lukning af ankerhuller med SK Ankerkonus DW 26.

Bemærk

Kolli 50 stk.

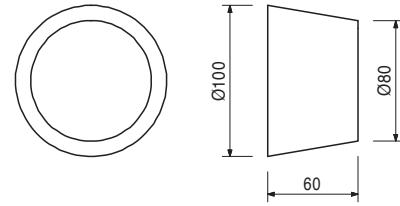
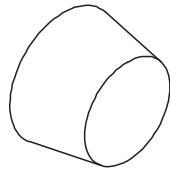

Tilbehør

113127	5,400
--------	-------

PERI Tætningsklæber-3, 5,4 kg sæt

104643	0,260
--------	-------

SK Blykonus DW 15

Til lukning af ankerhuller med SK Ankerkonus DW 15 ved strålings sikre rum.

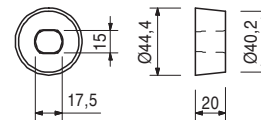

031652	0,247
--------	-------

KK Betonkonus M24-67/52

Til lukning af ankerhuller med Klatrekonus-2 M24/DW 15 og Skruekonus-2 M24/DW20.

Bemærk

Kolli 50 stk.

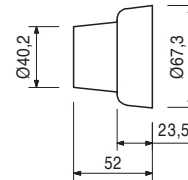
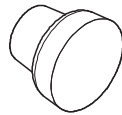

Tilbehør

113127	5,400
--------	-------

PERI Tætningsklæber-3, 5,4 kg sæt

031653	0,364
--------	-------

KK Betonkonus M 30-80/52

Til lukning af ankerhuller med Klatrekonus-2 M30/DW 20 eller Skruekonus M30/DW 26.

Bemærk

Kolli 50 stk.

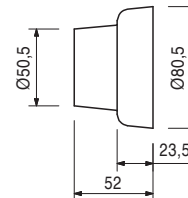
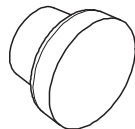

Tilbehør

113127	5,400
--------	-------

PERI Tætningsklæber-3, 5,4 kg sæt

Art. nr.	Vægt kg
031654	0,512

KK Betonkonus M36-90/52
Til lukning af ankerhuller med
Klatrekonus-2 M36/DW 26.

Bemærk
Kolli 50 stk.

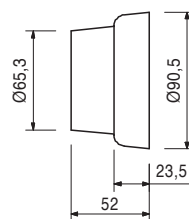
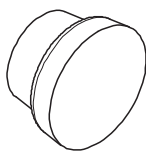

113127	5,400
--------	-------

Tilbehør
PERI Tætningsklæber-3, 5,4 kg sæt

113127	5,400
--------	-------

PERI Tætningsklæber-3, 5,4 kg sæt
Til fastgørelse af PERI Betonkonus.

Bemærk
Følg sikkerhedsvejledningen!
Består af:
6 x Komponent A, 6 x Komponent B
2 x blandingskål, 3 x rørepinde

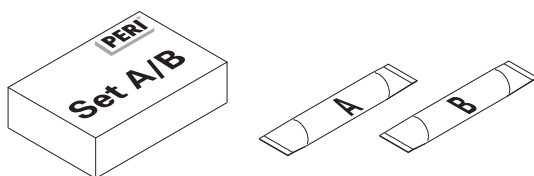

113125	0,510
--------	-------

PERI Tætningsklæber-3, KO-A

113126	0,395
--------	-------

PERI Tætningsklæber-3, KO-B

126696	1,220
--------	-------

Magnetkonusnøgle MX 15 / MX 18
Til afmontering af Magnetkonus MX 15 og MX 18.

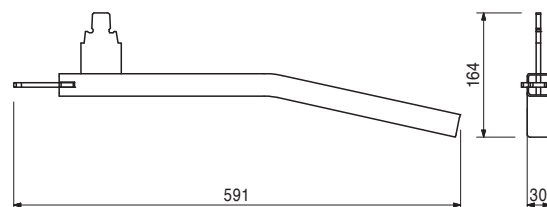
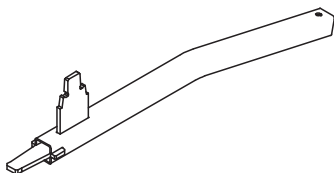

Art. nr.	Vægt kg
031655	0,940

DK Konusnøgle UNI
Til afmontering af DK Tætningskonus.

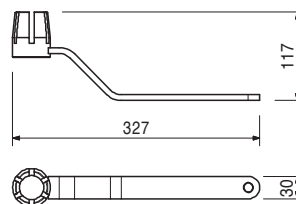
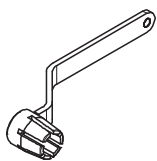

110634	0,383
--------	-------

Konusnøgle TRH
Til afmontering af Tætningskonus TRH 55.

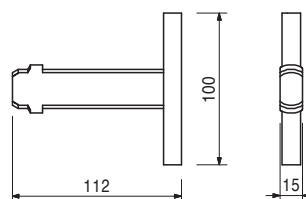
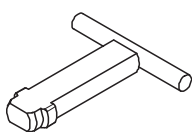

031644	0,588
031656	0,600
031657	0,660

Konustang
DK Konustang 58
SK Konustang 67
SK Konustang 100
Montagetang til betonkonusser:
DK+SK Betonkonus DW15, SK Betonkonus DW20,
KK Betonkonus M24, SK Betonkonus DW26

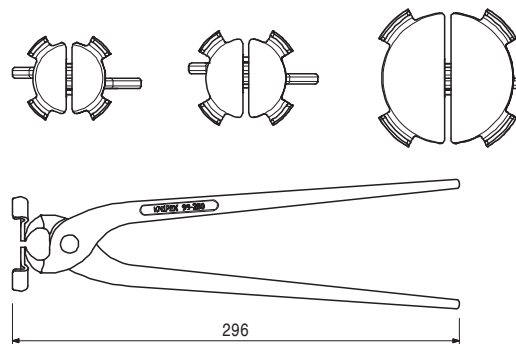
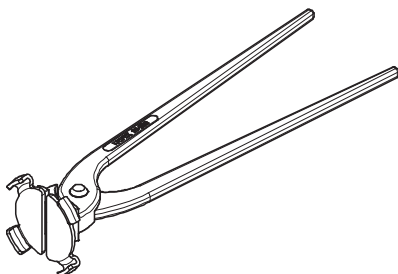

101995	1,020
--------	-------

Betonkonus rethold
Retter betonkonussen til i plan med vægoverfladen.

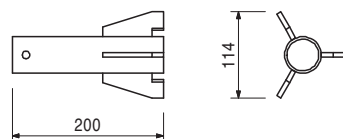
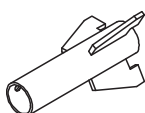

Art. nr.	Vægt kg
031480	2,460

Fastnøgle SW 36, forkrommet
Til diverse anvendelser.

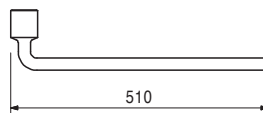
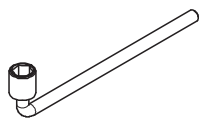

072180	0,560
--------	-------

Skraldenøgle 1/2"

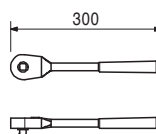
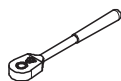

029610	5,300
--------	-------

Skraldenøgle 1"

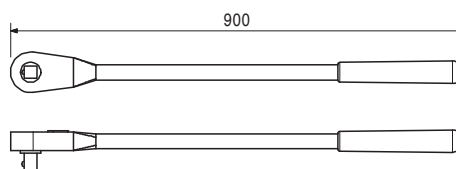
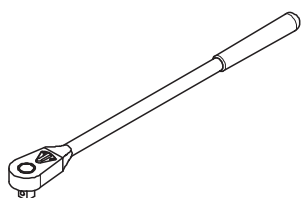

029630	0,580
--------	-------

Top SW 46-1"
Passer til Sekskantsskrue M30.

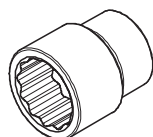

029650	0,160
--------	-------

Top SW 27-1/2"



Art. nr.	Vægt kg
115499	0,878

Fremløbskonusudtrækker DW26

Til fjernelse af Fremløbskonus M24/DW26 på synlig beton.

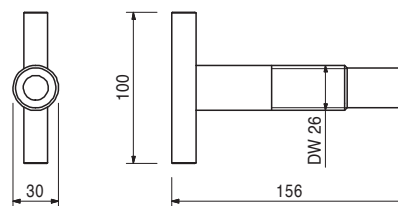
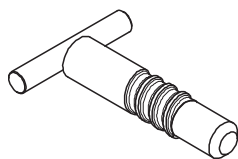

116385	0,189
--------	-------

Fremløbskonus M24/DW26 til synlig beton

Fremløbskonus til enkelt- eller tosidet synlig Betonforankring CB. Genererer udsparing i synlig beton Ophængskonus M24 og Betonkonus DK 58/52.

Bemærk

Udført i plastik.

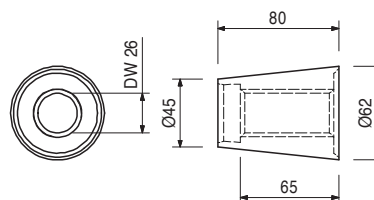
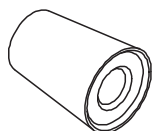

Tilbehør

115499	0,878
--------	-------

Fremløbskonusudtrækker DW26

125512	0,966
--------	-------

Fremløbskonus M24/DW26 Stål til synlig beton

Fremløbskonus til enkelt- eller tosidet synlig Betonforankring CB. Genererer udsparing til Ophængskonus M24 og Betonkonus DK 58/52. Kan også benyttes som Tværkraftkonus til forankring af FB- eller KG Konsoller.

Bemærk

Udført i stål.

Separate dimensionsoplysninger på forespørgsel.

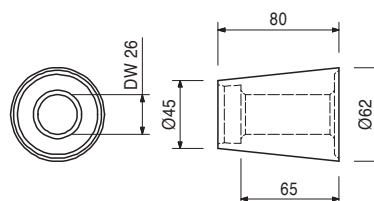

Tilbehør

115499	0,878
--------	-------

Fremløbskonusudtrækker DW26

PERI International

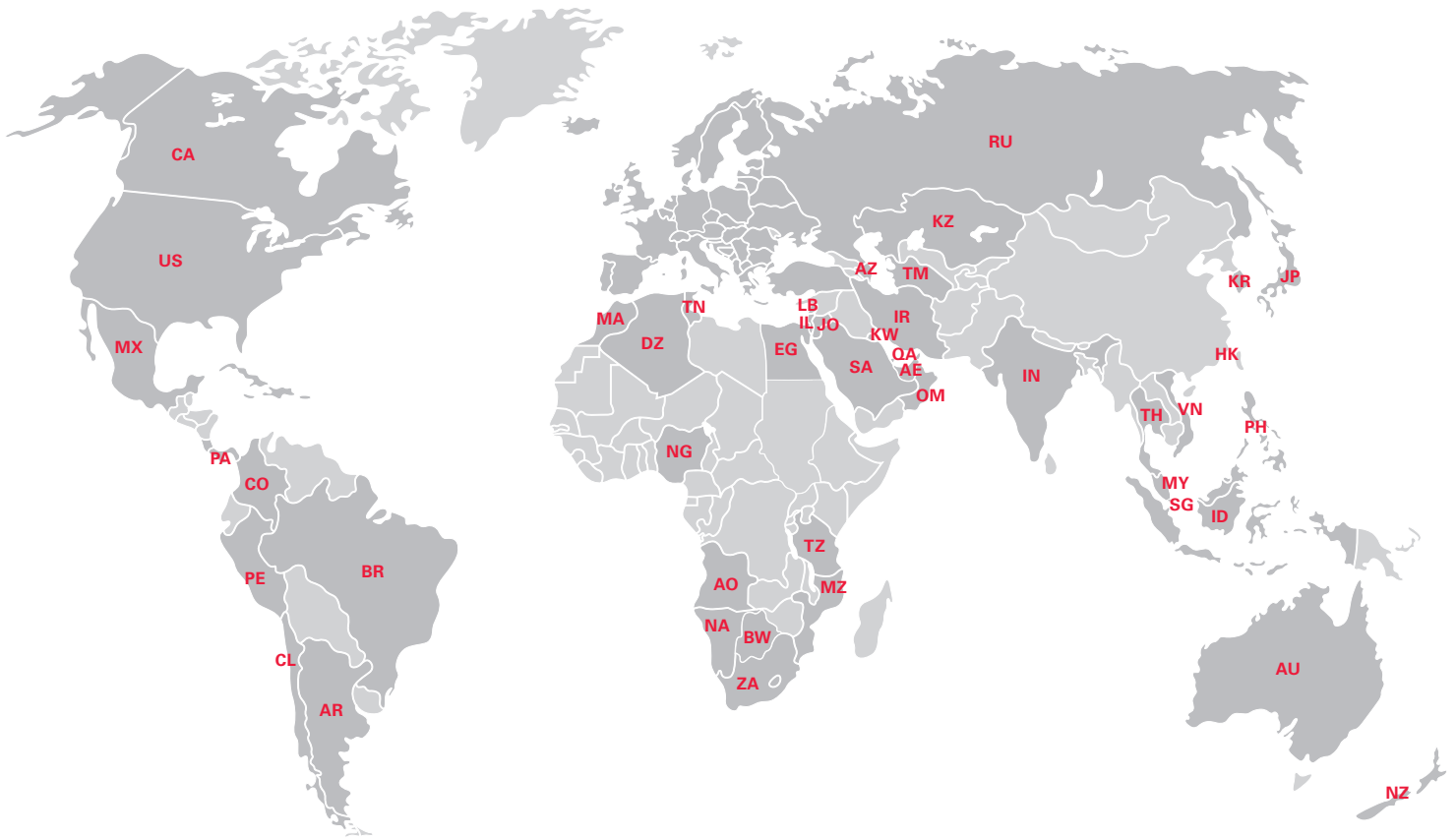

Nordamerika

- CA** Canada
PERI Formwork Systems, Inc.
www.peri.ca
- MX** Mexico
PERI Cimbras y Andamios, S.A. de C.V.
www.peri.com.mx
- PA** Panama
PERI Panama Inc.
www.peri.com.pa
- US** U.S.A.
PERI Formwork Systems, Inc.
www.peri-usa.com

Sydamerika

- AR** Argentina
PERI S.A.
www.peri.com.ar
- BR** Brasilien
PERI Formas e Escoramentos Ltda.
www.peribrasil.com.br
- CL** Chile
PERI Chile Ltda.
www.peri.cl
- CO** Kolumbien
PERI S.A.S.
www.peri.com.co
- PE** Peru
PERI Peruana S.A.C.
www.peri.com.pe

Afrika

- AO** Angola
Pericofragens, Lda.
www.peri.pt
- DZ** Algeriet
S.A.R.L. PERI
www.peri.dz
- BW** Botswana
PERI (Proprietary) Limited
www.peri.co.bw
- EG** Egypten
Egypt Branch Office
www.peri.com.eg
- MA** Marokko
PERI S.A.
www.peri.ma
- MZ** Mozambique
PERI (Pty.) Ltd.
www.peri.co.mz
- NA** Namibia
PERI (Pty.) Ltd.
www.peri.na
- NG** Nigeria
PERI Nigeria Ltd.
www.peri.ng
- TN** Tunesien
PERI S.A.U.
www.peri.es
- TZ** Tanzania
PERI Formwork and Scaffolding Ltd
www.peritanzania.com
- ZA** Sydafrika
PERI Formwork Scaffolding (Pty) Ltd
www.peri.co.za

Asien

- AE** Forenede Arabiske Emirater
PERI (L.L.C.)
www.perime.com
- AZ** Aserbajdsjan
PERI Representative Office
www.peri.com.tr
- HK** Hong Kong
PERI (Hong Kong) Limited
www.perihk.com
- ID** Indonesien
PT Beton Perkasa Wijaksana
www.betonperkasa.com
- IL** Israel
PERI F.E. Ltd.
www.peri.co.il
- IN** Indien
PERI (India) Pvt Ltd
www.peri.in
- IR** Iran
PERI Persa. Ltd.
www.peri.ir
- JO** Jordan
PERI GmbH – Jordan
www.peri.com
- JP** Japan
PERI Japan K.K.
www.perijapan.jp
- KR** Korea
PERI (Korea) Ltd.
www.perikorea.com
- KW** Kuwait
PERI Kuwait W.L.L.
www.peri.com.kw
- KZ** Kasakhstan
TOO PERI Kazakhstan
www.peri.kz
- LB** Libanon
PERI Lebanon Sarl
lebanon@peri.de
- MY** Malaysia
PERI Formwork Malaysia Sdn. Bhd.
www.perimalaysia.com
- OM** Oman
PERI (L.L.C.)
www.perime.com
- PH** Filippinerne
PERI-Asia Philippines, INC.
www.peri.com.ph
- QA** Qatar
PERI Qatar LLC
www.peri.qa
- SA** Saudi Arabien
PERI Saudi Arabia Ltd.
www.peri.com.sa
- SG** Singapore
PERI Asia Pte Ltd
www.periasia.com
- TM** Turkmenistan
PERI Kalıp ve İşkeleleri
www.peri.com.tr
- TH** Thailand
Peri (Thailand) Co., Ltd.
www.peri.co.th
- VN** Vietnam
PERI ASIA PTE LTD
www.peri.com.vn

PERI

PERI GmbH
Forskalling & Stilladssystemer
 Rudolf-Diesel-Strasse 19
 89264 Weissenhorn
 Tyskland
 Telefon +49 (0)7309.950-0
 Telefax +49 (0)7309.951-0
 info@peri.com
 www.peri.com



Oceanien

AU Australien
 PERI Australia Pty. Ltd.
 www.periaus.com.au

NZ New Zealand
 PERI Australia Pty. Limited
 www.peri.co.nz

Europa

AL Albanien
 PERI Kalıp ve İskeleleri
 www.peri.com.tr

AT Østrig
 PERI Ges.mbh
 www.peri.at

BA Bosnien og Hercegovina
 PERI oplate i skele d.o.o
 www.peri.com.hr

BE Belgien
 N.V. PERI S.A.
 www.peri.be

BG Bulgarien
 PERI Bulgaria EOOD
 www.peri.bg

BY Hviderusland
 IOOO PERI
 www.peri.by

CH Schweiz
 PERI AG
 www.peri.ch

CZ Tjekkiet
 PERI spol. S r.o.
 www.peri.cz

DE Tyskland
 PERI GmbH
 www.peri.de

DK Danmark
 PERI Danmark A/S
 www.peri.dk

EE Estland
 PERI AS
 www.peri.ee

ES Spanien
 PERI S.A.U.
 www.peri.es

FI Finland
 PERI Suomi Ltd. Oy
 www.perisuomi.fi

FR Frankrig
 PERI S.A.S.
 www.peri.fr

GB Storbritannien
 PERI Ltd.
 www.peri.ltd.uk

GR Grækenland
 PERI Hellas Ltd.
 www.perihellas.gr

HR Kroatien
 PERI oplate i skele d.o.o.
 www.peri.com.hr

HU Ungarn
 PERI Kft.
 www.peri.hu

IR Irland
 Siteserv Access & Formwork
 www.siteservaccess.ie

IS Island
 Armar ehf.
 www.armor.is

IT Italien
 PERI S.r.l.
 www.peri.it

LT Litauen
 PERI UAB
 www.peri.lt

LU Luxembourg
 N.V. PERI S.A.
 www.peri.lu

LV Letland
 PERI SIA
 www.peri-latvija.lv

NL Holland
 PERI B.V.
 www.peri.nl

NO Norge
 PERI Norge AS
 www.peri.no

PL Polen
 PERI Polska Sp. z o.o.
 www.peri.com.pl

PT Portugal
 Pericofragens Lda.
 www.peri.pt

RO Rumænien
 PERI România SRL
 www.peri.ro

RS Serbien
 PERI oplate d.o.o.
 www.peri.rs

RU Rusland
 OOO PERI
 www.peri.ru

SE Sverige
 PERI Sverige AB
 www.peri.se

SI Slovenien
 PERI oplate i skele d.o.o
 www.peri.com.hr

SK Slovakiet
 PERI spol. s. r.o.
 www.peri.sk

TR Tyrkiet
 PERI Kalıp ve İskeleleri
 www.peri.com.tr

UA Ukraine
 TOW PERI
 www.peri.ua

Det optimale system til alle projekter og alle krav



Vægforskalling



Søjleforskalling



Dækforskalling



Klatringssystem



Broforskalling



Tunnelforskalling



Understøtningssystemer



Facadestillads



Armeringsstillads



Industristillads



Adgangsstillads



Overdækning



Sikkerhedssystemer



Tilbehør



Serviceydelse



PERI Danmark A/S
Forskalling & Stilladssystemer
Greve Main 26
2670 Greve
Tlf. +45 4345.3627
Fax +45 4345.3687
peri@peri.dk
www.peri.dk